

Инструкция по эксплуатации.

Качество и комплектность изделия рекомендуется проверять в магазине при покупке в распакованном виде. Сборка изделия должна производиться в порядке, изложенном в настоящей инструкции. В процессе эксплуатации изделий необходимо периодически затягивать ослабленные винтовые соединения. В случае необходимости перемещения изделия по квартире перед его перестановкой, необходимо полностью освободить его от груза (матраца). Во избежание поломки имеющих опор передвигание производить приподнимая изделие над уровнем пола. Удаление пыли с изделий следует производить слегка влажной мягкой салфеткой. Во избежание коробления деталей и изменения цвета изделия следует избегать установки мебели на прямых солнечных лучах.

При эксплуатации изделий набора **ЗАПРЕЩАЕТСЯ**:

- устанавливать мебель вблизи отопительных приборов и вплотную к сырым стенам и в помещениях с относительной влажностью более 70%;
- температура нагрева элементов мебели не должна превышать +40 °С.
- в процессе сборки и эксплуатации изделий набора становиться ногами на горизонтальные щиты и витрины;
- применять химические чистящие средства для уборки мебели;

Гарантии изготовителя

1. Гарантийный срок эксплуатации изделия - 24 месяца со дня продажи магазином. В период гарантийного срока изготовитель гарантирует ремонт изделий или их замену, если потребителем не нарушены правила эксплуатации.
2. Претензии предъявляются потребителем непосредственно в торгующую организацию, в которой была приобретена мебель, предъявив настоящую "Инструкцию по сборке" и копию товарного чека.
3. Изделие **Тумба 2D4S**, входящее в состав набора модульной мебели «OSKAR», соответствует требованиям ГОСТ 16371-93, ТР ТС 025/2012.
4. Срок службы мебели - 10 лет.
5. Предприятие-изготовитель оставляет за собой право вносить изменения в конструкцию изделия, не ухудшая его конструктивные и эксплуатационные характеристики.
6. Для сборки изделий **рекомендуется** привлекать квалифицированных специалистов.

Важно! Сохраните пожалуйста, инструкцию в случае повторной сборки мебели или рекламации. В случае составления рекламации пользуйтесь, пожалуйста, обозначением из инструкции сборки.

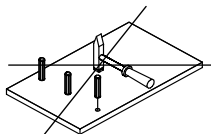
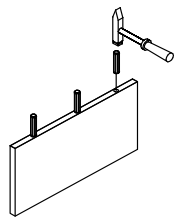
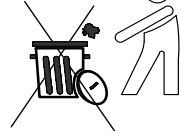
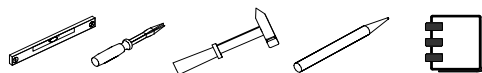

Инструкция по сборке Набор модульной мебели “OSKAR”

Тумба 2D4S АН-018.25.00.00

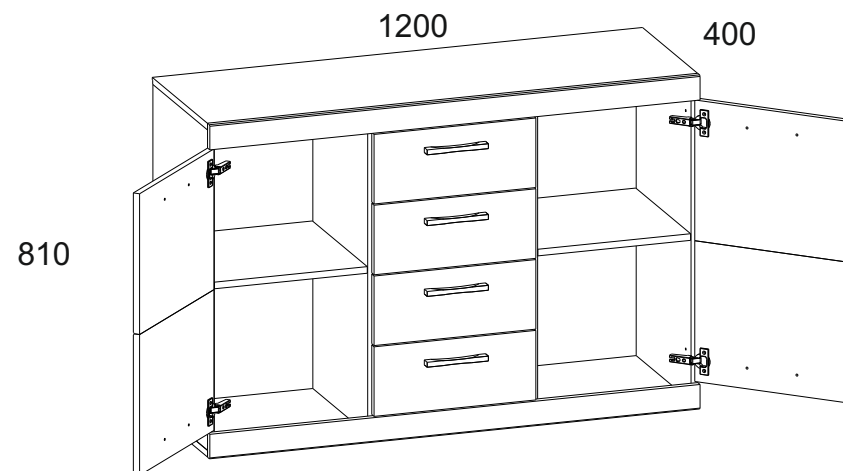

Дата изготовления

Штамп ОТК

Дата продажи























Штамп магазина

ИООО “ АНРЭКС ”
Республика Беларусь, 224025
г.Брест, ул. Катин Бор, 119
тел/факс (+375162) 29-74-68



№ ТС ВУ/112 11.01. ТР025 018 01332
от 11.05.2015
до 04.05.2020

№ эл-та	Длина мм.	Ширина мм.	Толщина мм.	Кол-во шт.	№ пачки
16	1200	387	16	1	2/2
41	1200	384	16	1	2/2
133	374	384	16	2	1/2
229	774	384	16	1	1/2
231	774	384	16	1	1/2
260	774	384	16	1	1/2
261	774	384	16	1	1/2
304	396	168	16	4	2/2
325	326	100	16	4	2/2
359	1200	60	16	2	2/2
607	396	340	16	4	2/2
707	350	100	16	4	2/2
708	350	100	16	4	2/2
916	796	397	2,5	2	2/2
917	796	400	2,5	1	2/2
955	356	355	2,5	4	2/2

A1  32	A2  32		
C1  8x35 42	R24  7x50 24		
S5  24	I  1		
H13  6	R32  4x27 12		
S3  6	R3  3x20 38		
G  1,5x26 50	P1  8		
N2  8	Ri2  3,5x16 8		
Z10  300 4	R27  5,0x13 40	B5  10x50 1	R23  6,3x13 8
Q  12	S6  1	E1  4	D1  4

